



Panasonic®

使用说明书

（家用）电动牙刷

型号 EW-DM71

目录

安全注意事项	2	使用后	8
使用须知	5	更换牙刷头（需要另外购买）	9
部件名称	5	常见问题	9
给牙刷充电	6	故障排除	10
牙刷头的拆装方法	6	电池寿命	11
牙刷的功能	7	内置式充电电池的取出方法	11
使用牙刷	7	规格	12

感谢您购买松下电器产品。

在使用本产品前，请仔细阅读本说明书并妥善保管，以备将来参考。

安全注意事项

为减少触电、受伤、火灾、死亡以及财产损坏的危险，请务必遵守以下安全注意事项。

标志说明

以下标志用于对因无视标志说明和使用不当而导致的危险、伤害和财产损失的程度进行分类和描述。

 **危险** 表示极有可能导致重伤或死亡的潜在危险。

 **警告** 表示可能会导致重伤或死亡的潜在危险。

 **注意** 表示可能会导致轻伤或财产损失的危险。

以下标志用于对需要遵循的说明的种类进行分类和描述。

 此标志用于提醒用户注意禁止采取的操作步骤。

 此标志用于提醒用户注意为了安全操作本产品而必须遵循的操作步骤。

说明书内插图与实物可能有差异。

警告

▶ 本产品

 本产品含有内置充电电池。请勿将其投入火中或加热。
- 否则可能导致电池内液体泄漏、电池过热或爆炸。

 **请勿自行改装或维修本产品。**
- 否则可能导致触电、受伤或火灾。
→ 请联系客户咨询服务中心（更换电池等）。

 **除废弃本产品时以外，切勿进行拆解。**
- 否则可能导致触电、受伤或火灾。

 本产品不宜供肢体、感官或精神上有残疾者、或缺乏经验和知识者（包括儿童）使用，必须有监护者从旁监督，并对本产品的使用加以指导，且对使用者的安全能承担责任。并应照看好儿童，确保他们不玩耍本产品。
- 否则可能导致意外的发生或受伤。

 **电源线不能更换，如果电源线损坏，此充电器应废弃。**
- 否则可能导致意外的发生和受伤。

警告

► 如果发生异常或故障

如果发生异常或故障，应立即停止使用并拔下电源插头。

- 在这种情况下使用本产品可能会导致触电、受伤或火灾。

<异常或故障情况>



- 机身、充电器或电源线变形或异常变热。
- 机身、充电器或电源线发出烧焦的气味。
- 机身、充电器或电源线在使用或充电过程中发出异常声音。

→ 请立即联系客服客户咨询服务中心。

► 电源



请勿用湿手将充电器连接到家用电源插座中，或从家用电源插座中拔出充电器。

- 否则可能发生触电或受伤。



请勿将充电器（除充电器面盖外）浸入水中或用流水清洗。

- 否则可能发生触电或因短路引发火灾。



当充电器损坏时，或者插头没有在家用电源插座上插紧时，切勿使用本产品。

- 否则可能发生触电或由于短路引起火灾。



请勿损坏、改装、用力弯曲、拉拔或扭曲电源线或电源插头。

另外，请勿在电源线上放置重物或挤压电源线。

- 否则可能导致触电或由于短路而引发火灾。



使用时，请勿超过家用电源插座或接线的额定值。

- 如果在一个家用电源插座上连接过多插头而使其超过额定值，可能会因过热而引发火灾。



请勿使用除附带的充电器（参照第5页）以外的其他设备对本产品进行充电。此外，请勿使用附带的充电器对其他产品充电。

- 否则可能导致烫伤或由于短路引发火灾。



请勿在浴缸附近或在淋浴室内使用充电器。

- 否则可能导致触电和火灾。



请务必使用100 - 240 V~电压。

请充分插入电源插头。

- 否则可能导致触电、受伤或火灾。



清洁充电器时，请务必从家用电源插座上拔出电源插头。

- 否则可能导致触电或受伤。



请定期清洁电源插头，防止灰尘积聚。

- 否则可能因潮湿造成绝缘故障，从而引发火灾。

→ 请拔下电源插头，然后用干布擦拭。

► 防止事故



请勿将本产品存放在儿童和婴幼儿的接触范围之内。此外，还请勿让他们接触或操作本产品。

- 否则可能会因其意外吞入部件而引发事故和伤害。



请妥善处理本产品的包装袋，使其远离婴幼儿。

- 否则可能导致婴幼儿窒息等意外发生。

注意

► 保护牙齿和牙龈

请勿使用含有大量除烟渍、美白用的研磨剂的牙膏。请勿用力将刷毛抵在牙齿或牙龈上，或将刷毛长时间施加于一个部位。

-  请勿使机身、牙刷头的牙刷柄部分接触牙齿或牙龈。无操作能力者请勿使用本产品。口腔内的感觉不灵敏者请勿使用本产品。
- 否则可能导致受伤，或造成牙齿和牙龈的损伤。

-  患有严重牙周病，牙齿正在接受治疗、或担心口腔内有不适症状的人士在使用前应咨询牙科医生。
- 否则可能会对牙齿和牙龈造成伤害。

► 注意事项

-  请勿在存放时将电源线紧紧地缠绕在充电器上。
- 否则可能导致电源线断线，并可能发生触电或由于短路引发火灾。

-  拔出电源插头时，应握住电源线插头而不要仅握住电源线。
- 否则可能导致电源线断线，发生烫伤、触电，或由于短路而导致火灾。

-  请勿和家人或其他人员共用牙刷头。
- 否则可能导致感染或炎症。

-  请勿用于口腔保健以外的用途。
- 否则可能导致受伤。

-  请避免本产品跌落或受到冲击。
- 否则可能导致受伤。

除给本产品充电的时间以外，请将电源插头从家用电源插座上拔下。

-  - 否则可能因绝缘性能下降而导致漏电，从而引发触电或火灾。

废弃本产品时拆下电池的处理

危险

- 此充电电池专用于此产品。请勿将其用于其它产品。
- 请勿对已从此产品上拆下的电池充电。
- 请勿对其加热或将其投入火中。
-  请勿焊接、拆解或改造电池。
- 请勿用金属物体连接电池的正负极端子。
- 请勿将电池与项链和发夹等金属饰品放在一起携带或保存。
- 请勿撕掉电池外皮。
- 否则会导致电解液泄漏、过热或爆炸。

-  电池含有碱性电解液。如电解液接触到眼睛，请勿揉眼，用自来水等清水彻底冲洗。
- 否则可能导致失明。
应立即就医。

警告

取出充电电池后，请勿将其放在儿童和婴儿可触及的范围内。

- 不慎吞服电池会造成人身伤害。
- 如发生此种情况，应立即就医。

电池含有碱性电解液。如电解液接触到皮肤或衣物，用自来水等清水冲洗。

- 否则可能导致皮肤受伤。

使用须知

注意

- 请勿使用涂料稀释剂、汽油、酒精或其他化学物品清洁本产品。否则可能导致产品发生破裂或褪色。可使用稍稍蘸有自来水或肥皂水的软布清洁外壳。
- 本产品使用后应放置在远离水池、浴室或其它暴露于水或湿气下的高湿度区域附近。
- 本产品应放置在远离高温或阳光直射的地方。
- 即使是健康的牙龈，一开始使用牙刷时也可能出现轻微的出血。这是因为首次使用牙刷时，牙龈还不习惯这种刺激。出血症状一般在一到两周内停止。如果出血持续时间超过两周，则可能表示您的牙龈异常，如牙龈脓溢。在这种情况下，应停止使用本牙刷并咨询牙科医生。

部件名称

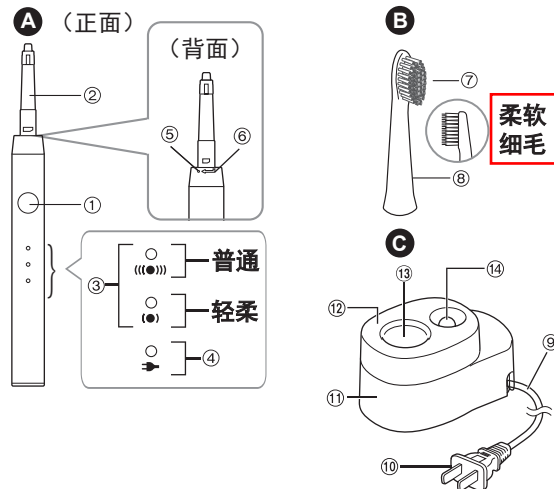

A 机身

- ① 电源开关
(电源关闭/打开/
模式选择)
- ② 刷头轴
- ③ 模式指示灯
(绿色)
- ④ 充电状态指示灯
(红色)
- ⑤ 固定位置
- ⑥ 安装位置

B 牙刷头

- ⑦ 牙刷毛
(柔软细毛)
- ⑧ 牙刷柄

C 充电器 (RE8-55)

- ⑨ 电源线
- ⑩ 电源插头
- ⑪ 充电器底座
- ⑫ 充电器面盖
- ⑬ 充电孔
- ⑭ 牙刷头收放座

关于更换牙刷头（另售部件参阅第9页）

建议每3个月更换一次牙刷头。就算未满3个月，刷毛顶端散开的牙刷头也无法有效刷牙，请予以更换。

- 牙刷头为消耗品。

给牙刷充电

- 1 将充电器放在水平，平稳的地点，如水槽或托架上。
- 2 将机身笔直插入充电孔。
- 3 将电源插头插入到家用电源插座中。
 - 如果机身倾斜，或者机身底部未接触到充电孔，则无法进行充电。
 - 充电时请保证充电器面盖与充电器底座充分接触。

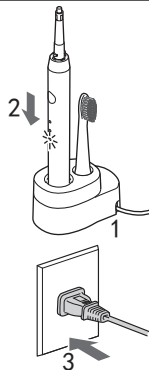

充电中的显示

充电中

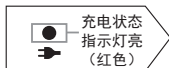

充电完成后



如未间断充电

- 约17小时可完全充满电，充满电后，充电指示灯会自动熄灭。如电池余有残量，充电时间可能会缩短。
- 给电池充电17个小时以上不会影响电池性能。

4 完成充电后将电源插头拔下。

注意

- 推荐充电环境温度为0至35摄氏度。当室温超过或低于推荐充电环境温度时，电池性能可能会有所降低。
- 购买后初次使用或半年以上未使用过，充电指示灯可能不会立即亮，或使用时间会缩短，继续充电26小时以上即会正常。
- 从正在充电的充电器上取下机身的时间超过20分钟，继续充电17小时后充电状态指示灯熄灭。

牙刷头的拆装方法

安装牙刷头

- ① 将牙刷头的指示线对准机身的安装位置插入。
(如果没有对准可能会导致牙刷头、机身破裂。)
- ② 将牙刷头的指示线旋转至机身的固定位置。
请勿过于用力旋转。
(否则会导致机身或牙刷头的变形与破损。)

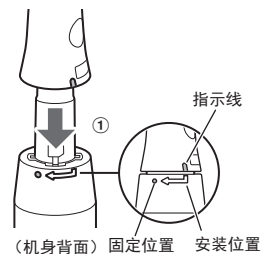

拆卸牙刷头

- ③ 将牙刷头的指示线旋转至机身的安装位置。(如果在被锁定的情况下拔牙刷头，可能会导致牙刷头或机身损坏。)
- ④ 将牙刷头垂直向上拔出。

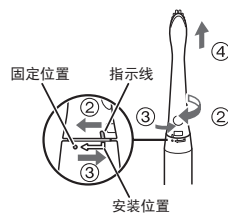

如果牙刷头难以拆卸

如果由于牙膏变硬导致牙刷头难以拆卸，请将牙刷（如右图）浸入冷水或温水中约5分钟后再拆卸。

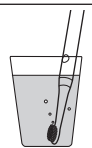

牙刷的功能

轻柔启动功能

为防止牙膏飞溅并习惯于高速振动，在启动大约2秒后，牙刷将会逐渐达到选定的速度和振动幅度。

· 仅限 **(((●)))** (普通) 模式有此功能。

30秒刷牙提醒计时器功能

每隔30秒停顿1次，然后再继续运转，第120秒时，将连续停顿2次，从而提示使用者刷牙时间。

牙齿上下、里外分别刷约30秒（合计2分钟），均匀的刷牙并清洁牙齿，保持各区域的刷牙次序和刷牙时间一致，从而确保口腔内部的各个部位都清洁干净。

刷牙顺序示例

- 将口腔中分为上下、左右4个部分，每个部分按照 ① 牙齿正面 ② 咬合面 ③ 牙齿背面的顺序，分别清洁 ① ~ ③ 约30秒。

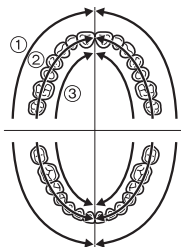

使用牙刷

- ▶ 使用牙刷的推荐环境温度不低于0摄氏度。当室温低于推荐使用温度时，此牙刷可能会停止运转。

1 将牙刷头牢牢地安装到刷头轴上。
(参照第6页)

2 将牙刷放入口中。

- 为了避免牙膏飞溅，请使用少量普通牙膏，并在打开电源开关之前将牙刷头放入口中。



3 按下电源开关，选择模式。

- 首次使用本产品时，有些人可能会因这种声波振动而感到发痒和刺痛感，使用几次过后，这种感觉会自动消失。
- 每按一次电源开关，模式切换一次。
(每次打开电源开关时为普通模式)

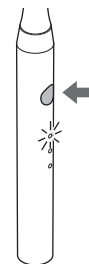

模式	描述
(((●))) (普通)	推荐用于普通刷牙。
(●) (轻柔)	当您感觉 (((●))) (普通) 模式刺激过于强烈时，推荐使用轻柔模式。

4 清洁口腔

- 刷牙。

5 刷牙结束后，切断电源

- 按电源开关，关闭（模式指示灯灭）。



刷牙

模式： 普通 轻柔

通过手握牙刷柄在口腔内来回移动牙刷。

- 可使用少量普通牙膏。
- 仅将牙刷贴在牙齿上无法完全去除牙菌斑，因此建议您移动牙刷。

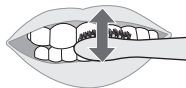

使用小贴士

牙齿和牙龈的交界区域

- 以45°角放置牙刷头。
将超细牙刷头的刷毛轻轻地贴在牙齿和牙龈的交界区域，慢慢地移动牙刷。

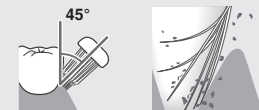

牙齿的前表面和咬面

- 以90°角放置牙刷头。



对于门牙或不整齐牙齿的后面

- 垂直放置牙刷。
- 移动牙刷以使其与牙的角度匹配。



使用后

1 转动牙刷头，从机身上取下牙刷头（参照第6页）。

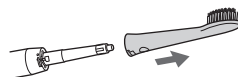

2 清洗牙刷头。 用流水冲洗牙刷头。

- 彻底清洗牙刷头内侧和底部污物。
- 请勿用力拔牙刷头上的刷毛。（否则可能会导致刷毛脱落。）
- 请勿用高于80 °C的水清洗。（否则可能会损坏牙刷头。）

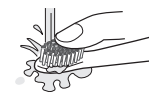
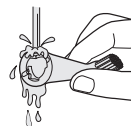

3 清洗机身。 请用流水清洗机身。

- 请勿将机身长时间浸没在水中。（否则可能会导致内部进水。）
- 请勿用高于40 °C的水清洗。（否则可能会损坏机身。）

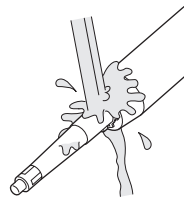

4 擦干牙刷头和机身上的水珠。

- 切勿在机身或充电器湿的时候充电。（否则可能会造成触电或火灾。）
- 甩掉水珠后，用干毛巾等将水珠擦干。

5 清洁充电器。

① 将电源插头从家用电源插座中拔下。

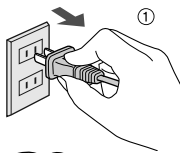

② 滑动并取下充电器面盖。

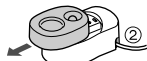

③ 用流水冲洗充电器面盖，清洗后将水擦干净。除充电器面盖以外都不能用水冲洗。

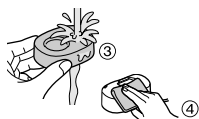

④ 用软布擦去充电器底座上的污垢。



⑤ 大约每6个月用干布擦拭一次电源插头的金属部件。

6 将牙刷头和机身插到牙刷头收放座和充电孔中。

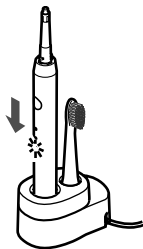

更换牙刷头（需要另外购买）

- 建议每3个月更换一次牙刷头。
- 如果刷毛弯向一侧或磨损，可能将无法达到理想的刷牙效果。
- 如果牙刷头因咬嚼等造成损坏，将会产生伤害牙齿或牙龈的风险。请更换牙刷头。
- 更换部件在经销商或松下电器授权的维修中心有售。
- 更换牙刷头的包装中附带了颜色识别标签，当多人使用同一机身时，可以贴在牙刷柄上用来区分。

部件号	EW-DM71 的牙刷头
WEW0972	

常见问题

提问	回答
为什么每30秒就会停顿一次，每2分钟就会连续停顿两次呢？	因为牙刷有30秒刷牙提醒计时器的功能，牙刷将以30秒的时间间隔停顿一次，第120秒时连续停顿两次，以提示刷牙时间。（参照第7页）
为什么每按一次电源开关，牙刷的运行方式都不同呢？	牙刷有两种切换模式，每按一次电源开关，操作模式切换一次。（参照第7页）
更换牙刷头在哪里能买到？	在所购买的经销商或松下电器授权的维修中心均有售。
电池若长时间未使用，电量是否会耗尽？	若本产品经6个月以上未使用，电池性能将会衰退（发生电池漏液等）。每隔6个月请将电池完全充电一次。（参照第6页）
每次使用前是否可以充电？	可以，但建议您在电量用尽时再进行充电。电池寿命将取决于使用及保存状况。

故障排除

故障	诊断	纠正措施
充电状态指示灯不能点亮	▶ 机身没有正确的安装在充电器上	▶ 将机身垂直插入充电孔，并检查充电状态指示灯是否点亮。
即便充了电，也只能使用几分钟	▶ 充电器面盖与充电器底座没有充分接触。	▶ 请将充电器面盖与充电器底座充分接触。
	▶ 充电电池寿命耗尽（大约3年）	▶ 更换电池（参照第11页）。 ▶ 请联系客户咨询服务中心。
牙刷不运行	▶ 使用时的环境温度低于0摄氏度	▶ 推荐使用环境温度不低于0摄氏度。
振动减弱	▶ 剩余电量不足	▶ 请充电17小时以上（参照第6页）。
牙刷每隔一小段时间就停顿一次	▶ “30秒刷牙提醒计时器功能”运行（参照第7页）	
按下电源后振动逐渐增大	▶ “轻柔启动功能”运行（参照第7页）	
充电超过17小时，充电状态指示灯仍然点亮	▶ 从正充电的充电器上取下机身的时间超过20分钟。 ▶ 如继续充电17小时后，充电状态指示灯熄灭。（参照第6页）	▶ 这并非功能故障请照常使用。

如果按以上方法还不能解决，请联系客户咨询服务中心。

电池寿命

如果3周充电一次左右，电池寿命约3年。本电动牙刷所含电池不得由消费者自行更换。请委托松下电器授权的维修中心进行更换。

内置式充电电池的取出方法

本产品内藏有充电电池，在消费者决定废弃本产品前，请务必将电池从本产品中取出。

如有官方指定的电池处理场所，请务必在指定处对旧电池进行统一处理。

电池应安全地处置。仅在废弃本产品时才可使用下图所示方法，切勿使用此方法进行维修。如果自行拆解本产品，产品可能将不再防水或引起功能故障。

- 取出电池之前，请将本产品断电。并打开电源开关保持产品一直动作，直到电池电量完全耗尽。
- 鼓励消费者在决定废弃本产品前，事先征求经销商或松下电器认定维修店的意见，尽量延长本产品的使用寿命。
- 当消费者决定废弃本产品又不想自行分解本产品取出电池时，鼓励消费者将本产品送往松下电器认定维修中心，由维修中心对电池进行分解和回收。
- 电池务必废弃于政府规定的地方或回收处理单位。
- 用一字批按以下顺序取出电池。

拆开机身底部①~②。按住刷头轴（参阅第5页）

卸下电池卡扣③。

拆下端子部的胶布④。

撕下软垫⑤~⑥。

用一字批插入到熔接部位的底部⑦。

直至电池两端与熔接处分离再取出电池。

- 分解过程中切勿将电池短路，切勿让取出后的电池正极和负极端子短路，并在端子部贴上胶布进行绝缘。

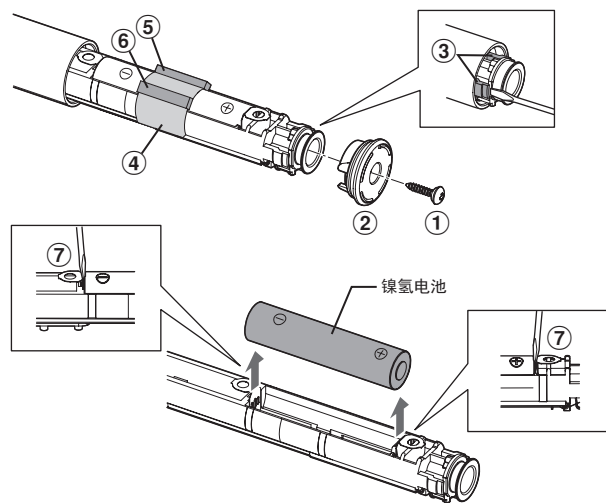

环境保护与资源回收

本产品使用镍氢电池。

如果您所在的国家有相关规定，请务必在指定处对旧电池进行统一处理。

规格

产品名称	电动牙刷
产品型号	EW-DM71
充电器额定输入	100 - 240 V~ 50 - 60 Hz 30 mA
电动牙刷额定输入	1.4 V \equiv 60 mA
充电时间	约 17 小时
原产地	中国
生产日期	见商品上刻印
执行标准	GB 4706.1 附录B, GB 4706.59, Q/SXWBMJ 4

本产品仅适合家庭使用。

Panasonic

保修证

保修条款

有关保修期内Panasonic商品的保修(无偿修理),从购买之日起开始实施。

1.保修期内的商品只可在Panasonic认定维修店进行保修;保修时,请出示本保修证及购机发票。以下两点需特别注意:

- 本保修证遗失后不再补发,请妥善保管。
 - 本保修证仅限于中华人民共和国内有效(香港、澳门、台湾三地区暂不可使用)。
- 2.自购入之日起在以下期间内,在正常使用中发生故障的情况下进行保修。

- 牙刷头、辅助装置.....有提供
- 整机(上述部件除外).....2年内无偿

3.属下列情况之一者,即使在保修期内,也不能以保修对待,但是可以实行收费修理:

- 未按商品使用说明书要求使用、维护、保管而造成损坏的;
 - 因不正确操作、电源不正常、破损(如:掉落等)而造成损坏的;
 - 不经Panasonic认定维修店维修人员拆卸造成损坏的;
 - 不能出示本保修证及有效购机发票的;
 - 保修证上记录的信息与商品实物标识不符或者涂改的;
 - 因不可抗力因素(如雷电、地震、火灾、水灾等)造成损坏的。
- 4.本保修条款只适用于消费者个人为生活消费需要而购买使用的场合,不适用于经营性等使用。

【商品信息】

商品名称: 电动牙刷 产地: 中国
商品型号: EW-DM71 制造编号:

【保修回执】 以下回执是保修的重要依据,请勿自行撕下

商品型号: EW-DM71	制造编号:	保修结算4
商品型号: EW-DM71	制造编号:	保修结算3
商品型号: EW-DM71	制造编号:	保修结算2
商品型号: EW-DM71	制造编号:	保修结算1
商品型号: EW-DM71	制造编号:	促销员留存

保修证管理编码印刷处:

【销售记录】此处所载信息仅于商品保修时作核对之用，本公司不对该信息进行收集记录。



销售日期: _____ 发票号码: _____
顾客姓名: _____ 联系电话: _____ 邮 编: _____
顾客地址: _____ 邮 编: _____
销售店名称: _____ 销售店电话: _____
销售店地址: _____ 邮 编: _____

【维修记录】

维修店名称: _____ 联系电话: _____ 送修日: _____
维修店地址: _____ 邮 编: _____
故障内容: _____ 故障原因: _____
维修内容: _____
维修员签字: _____ 交验日期: _____

维修店名称: _____ 联系电话: _____ 送修日: _____
维修店地址: _____ 邮 编: _____
故障内容: _____ 故障原因: _____
维修内容: _____
维修员签字: _____ 交验日期: _____

维修店名称: _____ 联系电话: _____ 送修日: _____
维修店地址: _____ 邮 编: _____
故障内容: _____ 故障原因: _____
维修内容: _____
维修员签字: _____ 交验日期: _____

本保修证因含有消费者个人信息，请妥善保管。

Panasonic客户咨询服务中心: 4008-811-315

Panasonic官方网站: <http://panasonic.cn>

松下家电(中国)有限公司

产品中有害物质的名称及含量

部件名称	有害物质						备注
	铅 (Pb)	汞 (Hg)	镉 (Cd)	六价铬 (Cr (VI))	多溴联苯 (PBB)	多溴二苯醚 (PBDE)	
塑料部件	○	○	○	○	○	○	
金属部件	×	○	○	○	○	○	
电气回路组件	×	○	○	○	○	○	
电源线、 内部配线	×	○	○	○	○	○	
电源适配器	×	○	○	○	○	○	
玻璃、陶瓷	×	○	○	○	○	○	仅部分机型 含有该部件

本表格依据SJ/T 11364的规定编制。
 ○：表示该有害物质在该部件所有均质材料中的含量均在GB/T 26572规定的限量要求以下。
 ×：表示该有害物质至少在该部件的某一均质材料中的含量超出GB/T 26572规定的限量要求。



此标志标识产品的环保使用期限为10年，在环保使用期限内，产品中含有的有毒有害物质或元素在正常使用下不会发生外泄或突变，用户使用该产品不会对环境造成严重污染或对其人身、财产造成严重损害。产品过了环保使用期要废弃时，必须按国家相关法律法规进行合理处理。